

SPRT

票据打印机使用说明书

(SP-POS8811A)

(Ver 1.00)

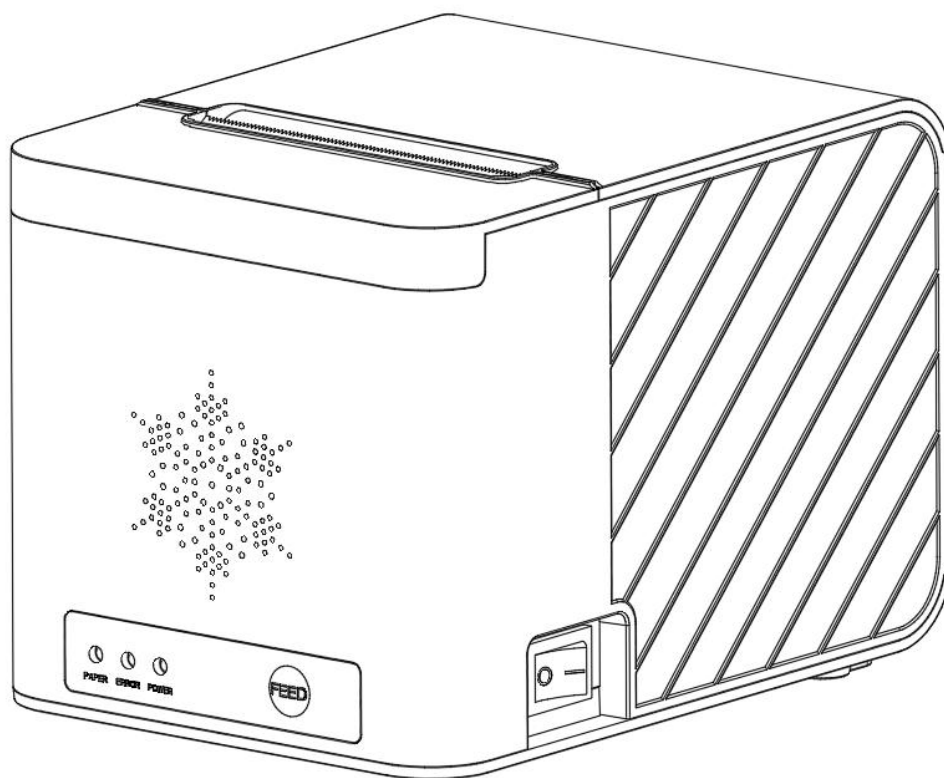

北京思普瑞特科技发展有限公司

目 录

简 介	2
第一章 特点与性能	3
1.1 打印性能	3
1.2 打印纸	3
1.3 打印字符	3
1.4 接口形式	3
1.5 打印控制命令	4
1.6 电源要求	4
1.7 工作环境	4
1.8 外型尺寸	4
1.9 型号分类	4
第二章 操作说明	5
2.1 打印机外型	5
2.2 纸的安装	5
2.2.1 上纸	5
2.2.2 切刀卡纸处理	5
2.3 接口连接	6
2.3.1 网线连接	6
2.3.2 USB 连接	6
2.3.3 钱箱接口	6
2.3.4 电源连接	7
2.4 指示灯、蜂鸣器和按键操作	7
2.5 正常开机状态	9
2.6 自检测	9
2.7 十六进制打印	10
2.8 打印机参数设置	10
2.9 程序升级	10
附录 A: 参数设置	10

简 介

SP-POS8811A 打印机是一款新型行式热敏打印机，打印速度快、噪声低、可靠性好、打印质量

高、无需色带，免除了日常维护的烦恼。

SP-POS8811A 打印机体积小，操作简单，应用领域广泛，尤其适用于商业收款机、PC-POS、银行 POS 及各类需要单据打印的商业领域。

此为 A 级产品

警告：在居住环境中，运行此设备可能会造成无线电干扰。

第一章 特点与性能

1.1 打印性能

- 打印方法：行式热敏打印
- 打印纸宽：79.5±0.5mm
- 打印密度：8dots/mm，576dots/line
- 打印速度：最大打印速度 160mm / s（25%打印密度）
- 可靠性：（1）打印头寿命：150km
使用条件：
 - * 打印 12 × 24 西文字符，每次打印 50 行，间歇重复打印。
 - * 使用指定热敏纸（2）切刀寿命：1,500,000 次。
（3）有效打印宽度：72mm

1.2 打印纸

- 热敏纸卷型号：TF50KS-E（Japan paper co.ltd）
AF50KS-E(JUJO THERMAL)
- 热敏纸卷：纸张类型 ----- 普通热敏纸 80xφ80mm（最大）
内 径 ----- φ13mm（最小）
纸 厚 ----- 0.06mm~0.08mm

1.3 打印字符

- 西文字符集：
12×24 点，1.5（宽）×3.00（高）毫米
- 汉字：
24×24 点，3.00（宽）×3.00（高）毫米

1.4 接口形式

- 以太网接口：
标准以太网接口。

- USB 接口：
标准 USB 接口。
- 钱箱控制：
DC24V，1A，6 线 RJ-11 插座。

1.5 打印控制命令

- 字符打印命令：支持 ANK 字符、自定义字符和汉字字符的倍宽、倍高打印，可调整字符行间距。
- 点图打印命令：支持不同密度点图及下载图形打印。
- GS 条形码打印命令：支持 UPC-A、UPC-E、EAN-13、EAN-8、CODE39、ITF25、CODABAR、CODE93、CODE128、PDF417、QR Code、DATA Matrix 条码的打印。

1.6 电源要求

- DC24V±10%，1.25A，A-1009-3P 电源插座

1.7 工作环境

- 操作温度：5℃~50℃ 操作相对湿度：10%~80%
- 储存温度：-20℃~60℃ 储存相对湿度：10%~90%

1.8 外型尺寸

- 165 (L) mm×120 (W) mm×119 (H) mm

1.9 型号分类

型号	接口	速度(Max)
SP-POS8811AUEd	USB、100M 以太网	160mm / s

第二章 操作说明

2.1 打印机外型

打印机各部分名称如图 2-1 所示。



图 2-1 打印机各部分名称图

2.2 纸的安装

2.2.1 上纸

热敏纸安装步骤如下：

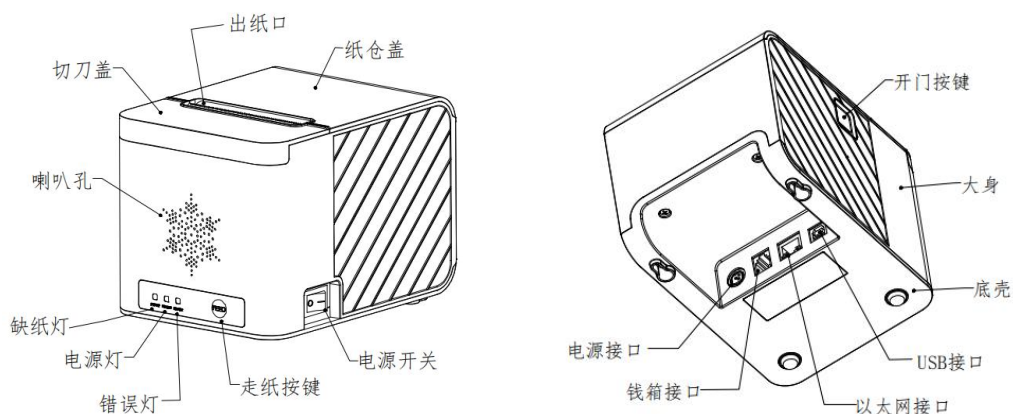
按下左边开盖按钮，打开纸仓盖，将热敏纸卷放入打纸机的纸仓，从纸卷中拉出一段，接着将纸端放在机头上，盖上纸仓盖，向下轻轻按上。

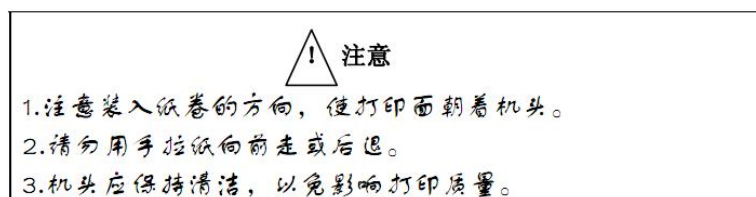

2.2.2 切刀卡纸处理

如切刀被卡住，将电源开关关断，重新上电，切刀即可返回原位，如有纸卡住可打开纸仓盖，将纸取出即可。如重新上电切刀不能返回原位时，可将上盖打开，露出切刀。用手拨动切刀上的塑料齿轮，使切刀返回原位。

2.3 接口连接

2.3.1 网线连接

配置网口的机型使用 RJ45 型网络插座；外形如图 2-2 所示。



图 2-2 网线接口

1、DHCP 开启：

将设备通过网线连接到路由器，打开纸仓盖，放入打印纸，按住【FEED】键开机，等待红灯闪烁完毕后再连续按下【FEED】键 3 次后合上纸仓盖，打印机会打印出提示信息；

2、获取当前网段的固定 IP：

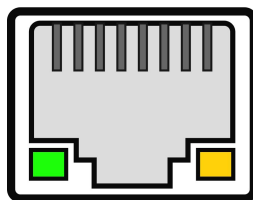
操作 DHCP 功能开启后，开机状态下打开纸仓盖，按下 1 次【FEED】键后合盖，成功获取后会打印出提示信息；

2.3.2 USB 连接

SP-POS8811A 打印机的标准配置中配备有一条标准的 D 型口 USB 数据线，用于连接打印机和主设备。打印机的 USB 属于从设备类型（DEVICE）；外形及引脚定义如 2-3 所示。



图 2-3 USB 接口

引脚号	功能	备注
1	V Bus	电源正 5V
2	Data -	数据负
3	Data +	数据正
4	GND	电源地

2.3.3 钱箱接口

SP-POS8811A 打印机的钱箱接口采用 RJ-11-6 线插座，如图 2-4 所示。



图 2-4 钱箱接口

引脚定义如下：

引脚号	信号	流向
1	结构地	——
2	钱箱驱动信号1	输出
3	钱箱开/关状态信号	输入
4	+24VDC	——
5	钱箱驱动信号2	输出
6	信号地	——

2.3.4 电源连接

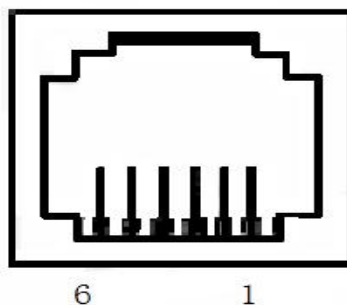
额定供电电压为直流 24V±10%，额定电流为 1.25A，插座为 A-1009-3P 型。外形及引脚定义如图 2-5 所示。

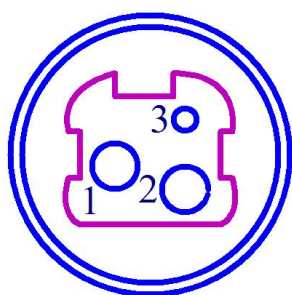

引脚号	信号
1	+24VDC
2	地
3	NC

图 2-5 电源插座及引脚定义

2.4 指示灯、蜂鸣器和按键操作

SP-POS8811A 打印机上有一个按键、一个内置蜂鸣器和三个指示灯。

【FEED】为走纸键，可用打印命令允许或禁止按键开关功能，在允许按键控制状态下，按下【FEED】键打印机出纸，松开【FEED】键，停止出纸。

蜂鸣器用来指示错误状态类型，可以通过参数设置的方式设置为错误报警使能或禁止。错误状态类型同 ERROR 指示灯。

绿色 POWER 指示灯为电源或蓝牙连接。（说明：非蓝牙机型长亮；蓝牙机型在蓝牙连接成功后一直慢闪）；

红色 PAPER 指示灯为纸状态，指示灯亮表示打印机缺纸。







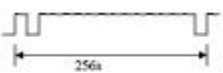

红色 ERROR 指示灯为错误状态，指示灯常亮表示错误状态，如开盖，细节参考“错误指示表”
ERROR 为红色指示灯，用于提醒错误状态，打印机正常工作时红色 ERROR 指示灯为灭的状态，该指示灯闪烁为异常告警状态，该指示灯长亮时表示非打印过程中纸仓盖打开。

错误指示灯闪烁，蜂鸣器响：表示打印机出现错误。

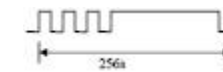
按闪烁方式不同，指示出打印机的错误类型：

- 1、不可恢复错误，指示灯闪烁次数与蜂鸣器响次数表示错误类型，然后长亮一段时间。
- 2、可恢复错误，指示灯闪烁次数与蜂鸣器响次数表示错误类型，然后长灭一段时间。
- 3、自动恢复错误，指示灯连续闪烁、蜂鸣器连续响。

① 不可恢复的错误，错误指示灯闪烁几次然后长亮一段，然后循环，闪烁次数表示错误类型。

错误类型	错误指示描述	ERROR灯闪烁方式
不可恢复错误	LED闪烁一次：内存读写错误	
	LED闪烁二次：过电压	
	LED闪烁三次：欠电压	
	LED闪烁四次：CPU执行错误(错误地址)	
	LED闪烁五次：UIB错误	
	LED闪烁六次：FLASH写入错误	
	LED闪烁七次：参数写入错误	
	LED闪烁八次：温度检测电路错误	

② 可恢复的错误，指示灯连续闪烁，然后长灭一段时间。

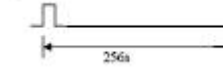
错误类型	错误指示描述	ERROR灯闪烁方式
可恢复错误	LED 闪烁一次：切刀位置错误	

③ 可自动恢复的错误，指示灯连续闪烁。包括打印头温度错误和打印过程中上盖打开错误。

错误类型	描述	ERROR灯闪烁方式
可自动恢复错误	LED连续闪烁：打印头过热、打印过程中上盖打开错误。	

2.5 正常开机状态

关机状态下，【纸仓盖】关闭，然后打开电源开关，错误指示灯和缺纸指示灯交替闪亮两次，然后熄灭，打印机进入正常工作模式。

2.6 自检测

自检测可以检测打印机是否工作正常，如果能够正确地打印出自检样条，则说明除和主机的接口以外，打印机一切正常，否则需要检修。

自检测按顺序打印出：制造商名称、打印机型号、软件版本、接口类型、打印机各参数的默认值、ASCII 代码中的 96 个字符、默认代码页内容（语言设置为英文）或汉字库名称（如果语言设置为中文）、条码类型。

自检测的方法是按住【FEED】键并打开电源开关，这时打印机将立即打印出自检样条，不同机型的自检样条参数会存在差异。SP-POS8811A 机型样条的形式如图 2-6



图 2-6 打印自检条样式

2.7 十六进制打印

按照以下步骤开机，可使打印机进入十六进制打印模式。

- 1、 打开纸仓盖；
- 2、 按住【FEED】键，打开电源开关，等待报警后合上纸仓盖。
- 3、 此时打印出以下 3 行内容：

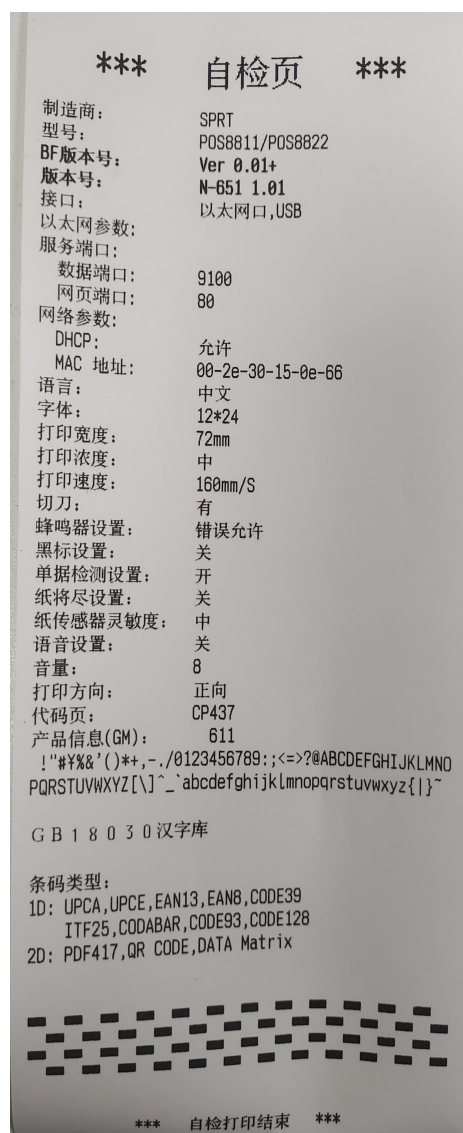
```
Hexadecimal Dump  
To terminate hexadecimal dump,  
Press FEED button three times.
```

表示打印机进入十六进制模式，在该模式下，所有输入都将当作 16 进制数打印出来，每按一下【FEED】键走纸一行，累计 3 次，打印出“*** Completed ***”，退出十六进制打印模式。

2.8 打印机参数设置

打印机参数设置有两种方式：

- 1、 在 PC 机端使用设置工具进行设置。
- 2、 通过按键进行设置，具体操作方法如下。

关机状态下，先打开【纸仓盖】，按住【FEED】键，然后打开电源开关，在状态指示灯和缺纸指示灯交替闪烁后松开【FEED】键。再按下【FEED】键两次，然后合上【纸仓盖】。打印机进入参数设置模式，并打印出第一项可设置参数及其当前设定值。详细设置方法请参见附录 A 部分。

退出参数设置方法：先打开【纸仓盖】，再按住【FEED】键，然后合上【纸仓盖】并松开【FEED】键，保存设定的参数值并退出参数设置模式。进入正常工作模式。

若直接关闭打印机电源，则设定的参数值不保存。

2.9 程序升级

将 USB 数据线或网线与电脑相连，打印机正常开机，打印机无错误状态时。此时可通过 PC 端升级工具进行升级。

- 1、 打开“UpdateFirmware.exe”升级工具。
- 2、 USB 升级：选择 USB 端口打开端口，连接成功后，选择需要升级的“固件文件”，点击“开始升级”。
- 3、 网口升级：获取到当前网段的 IP 后，输入打印机获取到的固定 IP，连接成功后，选择需要升级的“固件文件”，点击“开始升级”。
- 4、 升级完成后，打印机自动打印出自检样条，并进入正常工作模式。

附录 A: 参数设置

本附录是通过按键设置打印机的默认参数的方法。

设置说明：用【纸仓盖】选择设置项，每开合一次【纸仓盖】，设置项改变为下一项，并打印出该项的当前设定值。用【FEED】键来选择设置项的设定值，每按一下【FEED】键，该项设定值改变为下值。

总设置:

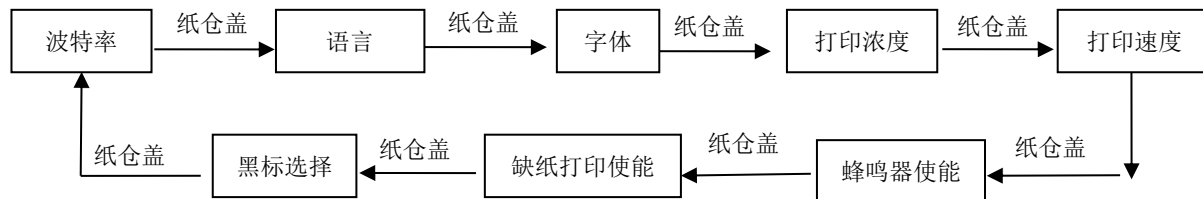

波特率:

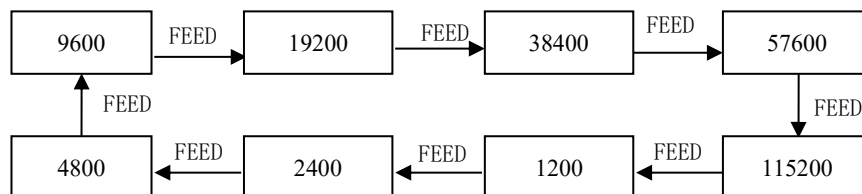

语言:

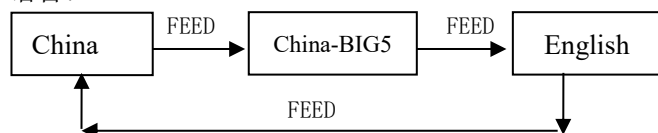

字体点阵:

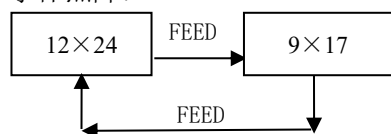

打印浓度:

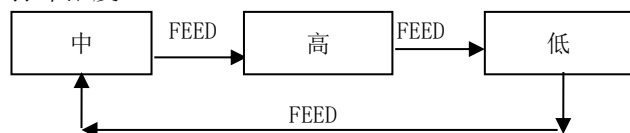

打印速度:

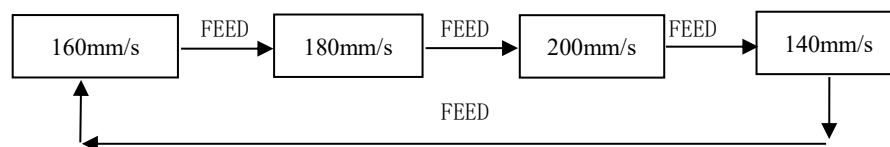

蜂鸣器:

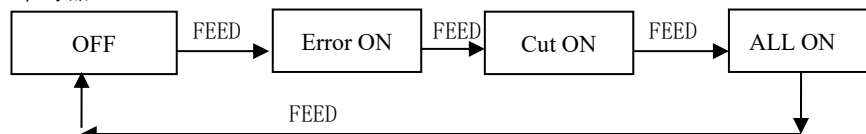

缺纸重新打印:

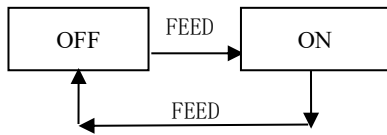

黑标模式:

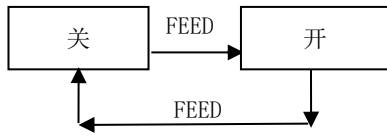

生产商有权修改说明书的内容而不做事先声明!
最终解释权归思普瑞特所有!