

SPRT®

SP-T11/L21 便携式微型热敏打印机

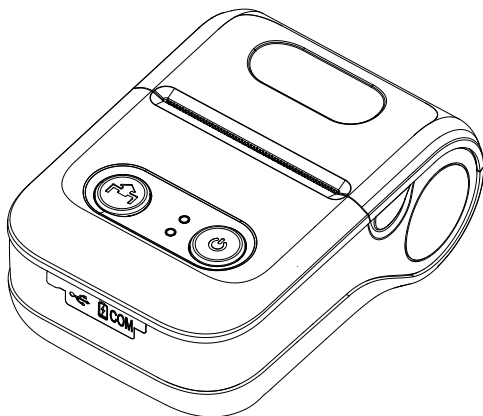

(Ver 1.03)

使用说明书

北京思普瑞特科技发展有限公司

www.sprinter.com.cn

目 录

注意事项.....	1
安全注意事项.....	1
使用注意事项.....	1
存放注意事项.....	2
第一章 打印机外观及型号.....	3
1.1 外观.....	3
1.2 型号.....	3
第二章 性能特点.....	4
2.1 打印性能.....	4
2.2 物理参数.....	5
2.3 环境参数.....	5
2.4 其他性能.....	5
第三章 使用方法.....	7
3.1 使用前的准备.....	7
3.1.1 电池安装.....	7
3.1.2 打印纸卷安装.....	8
3.1.3 其它.....	8
3.2 基本功能使用.....	8
3.2.1 开机.....	9
3.2.2 关机.....	9
3.2.3 自检.....	9

3.2.4 走纸（手动进纸）	9
3.2.5 充电.....	9
3.3 打印机设置.....	10
3.4 打印连接及打印.....	10
3.4.1 串口连接.....	10
3.4.2 USB 连接.....	11
3.4.3 蓝牙连接.....	11
3.5 指示灯及蜂鸣器说明.....	12
4.1 打印机开发手册.....	13
4.2 预印刷黑标说明.....	14
附录.....	15

注意事项

在使用打印机之前，请仔细阅读本章内容！

安全注意事项

本打印机只能使用本公司提供的专用电池和电源适配器，否则可能引起产品损坏，电池漏液、起火甚至爆炸。

如果长时间不使用打印机，务必将电池从打印机中取出，否则可能导致电池漏液。

电池中的液体具有腐蚀性，如果操作不慎导致电池漏液并将液体沾到皮肤或衣物上，请立即用清水洗掉，如不慎进入眼睛内，请立即用大量清水彻底冲洗眼睛并去看医生。

打印时或刚打印结束时不要开启纸仓盖，用手或身体的任何部位接触打印机芯，以免过高的温度导致烫伤。

使用注意事项

打印机不能连续打印超过 1m 的单据，否则可能导致打印机芯损坏。

打印机不可浸入水中，也不要将其暴露在雨中，否则可能导致打印机损坏。

打印过程中不得打开纸仓盖，否则可能导致打印机工作不正常。

在使用串口打印时，在打印过程中不能将串口线拔下，否则可能导致打印数据不完整。在使用蓝牙方式打印时，在打印过程中距离不能超过 10 米，否则可能导致打印乱码或无法打印。

虽然打印机可以在 0℃ 到 50℃ 稳定工作，但过高的环境温度（45℃）或过低的环境温度（5℃）会导致打印质量降低。

使用劣质的打印纸或存放时间过长的打印纸可能造成打印质量降低，甚至损坏打印机。

打印机在黑标检测方式下工作时（打印印有黑标的预印刷票据时），要求预印刷在打印纸上的黑标符合黑标印刷规范（详见 4.2 黑标检测说明），否则可能导致打印机无法准确检测黑标。

打印机在充电前尽量将电池电量用完后再次充电，这样可以有效地保证电池的使用寿命。电池的使用寿命一般为：充放电次数 ≥ 300 次，电池性能会随着充放电次数的增加而有所下降。

存放注意事项

打印机需存放在温度为 -20°C 到 60°C 、相对湿度在10%到90%的环境中。

如果长时间存放打印机，请务必取出打印机中的电池单独存放，否则可能导致电池失效、甚至漏液，进而损坏打印机。

如果电池存放时间超过3个月，应装回打印机充电一次，以避免电池因自放电而损坏。

普通热敏打印纸的存放时间较短，如果要打印需长期保存的单据，请选用长效热敏纸。

打印纸不要放在高温或阳光直射的地方储存，如果已经拆封，请放在避光的地方保存。

声明

此为A级产品，在生活环境中，该产品可能会造成无线电干扰。在这种情况下，可能需要用户对其干扰采取切实可行的措施。

第一章 打印机外观及型号

1.1 外观

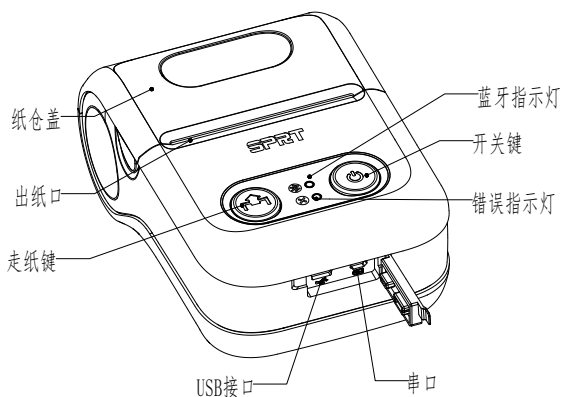

1.2 型号

SP-T11 *

BTDM/BTMM-支持双模蓝牙 (BlueTooth), USB,

空白-仅支持USB, RS-232串口。

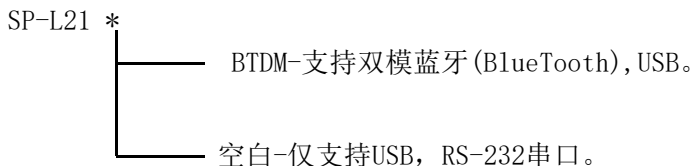

第二章 性能特点

2.1 打印性能

打印方式: 行式热敏打印;

打印纸宽: 57.5±0.5mm;

有效打印宽度: 48mm;

分辨率: 8点/mm (203dpi);

每行点数: 384点;

打印速度: 100mm/s (Max);

纸张厚度: 0.06-0.08mm (普通热敏纸), 0.06-0.15mm (标签纸);

可打印内容: 国标三级字库汉字(GB18030所有汉字), ASCII 字符, 自定义字符。

一维条码:

UPCA, UPCE, EAN13, EAN8, CODE39, ITF25,
CODABAR, CODE93, CODE128。

二维条码:

PDF417, QR CODE, DATA Matrix

2.2 物理参数

外观尺寸： 120(L) X 82(W) X50.5 (H) mm;

重量： 300g（不含纸卷）；

纸张类型： 普通热敏纸/热敏标签纸58x φ 40mm（MAX）；

接口方式： USB、RS232串口、Bluetooth；

打印机头寿命： 50KM。

2.3 环境参数

工作环境温度： 0~50℃；

工作环境湿度： 10~80%（相对湿度）；

存储环境温度： -20~60℃；

存储环境湿度： 10~90%（相对湿度）。

2.4 其他性能

装纸方式： 简易装纸（装纸方法详见3.1.2 打印纸卷安装）；

撕纸方式： 手动撕纸。

黑标定位： 有（详见4.2 预印刷黑标说明）；

打印控制指令： ESC/POS兼容指令集（详见《SP-T11/L21打印机开发手册》）。

供电方式： 1600mAh可充电聚合物锂电池；

电量报警： 当充电电池电量将消耗完时，如果打印机中有打印的数据，打印机则通过电源指示灯变红的方式给出电量报警。当打印完成后，机器进入

休眠，打印机发出一高一低鸣响后自动关闭电源；如果打印机在休眠状态，则打印机发出一高一低鸣响后自动关闭电源。

自动休眠：如果打印机在2秒之内没有接收打印数据或按键。打印机将自动休眠，休眠期间如果按走纸【FEED】键或打印机接收到打印数据即被自动唤醒；

充电：快速充电，2小时左右即可充满；

一次充电可用时间：25%打印密度下大于90m，待机时间大于15天。本参数是参考参数，电池在使用很久之后，可能导致容量下降，不能确保打印时间。

第三章 使用方法

3.1 使用前的准备

3.1.1 电池安装

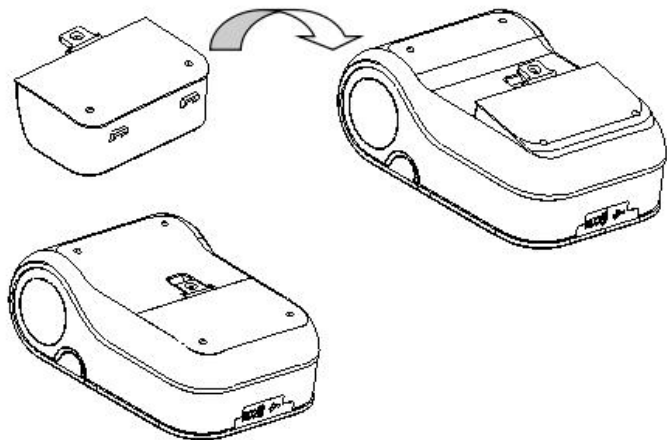

3.1.2 打印纸卷安装

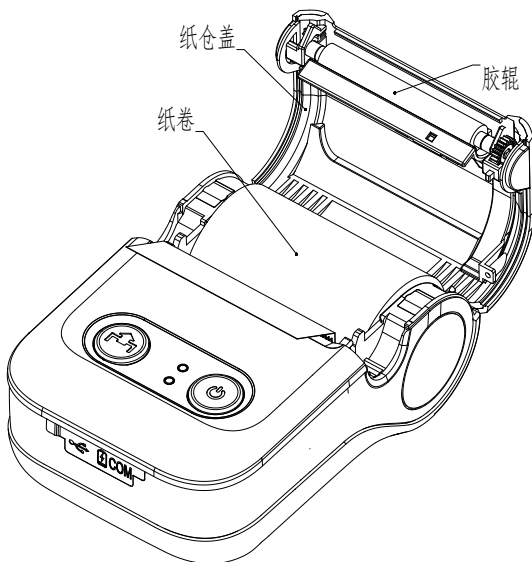

3.1.3 其它

开关门说明：打开或关闭纸仓盖时保持左右同步。

异常操作说明：出纸口不允许堵纸。

放置方向：打印时建议平放或持平打印。

3.2 基本功能使用

SP-T11 有两种纸类型：普通纸和黑标纸。默认为普通纸。

SP-L21 有三种纸类型：普通纸、黑标纸、标签纸。默认为标签纸。

3.2.1 开机

关机状态下，按住电源键1秒，听到“一低一高”提示音后，松开电源键，打印机进入工作状态，电源灯亮（绿）。

注意：如果打印机电源灯红灯亮，表示打印机的电量即将耗尽，如要继续使用，请尽快更换电池或充电。充电方法参见<3.2.5> 充电。

3.2.2 关机

开机状态下，按住电源键1秒，打印机发出“一高一低”提示音后，打印机关机，所有指示灯熄灭。

3.2.3 自检

用户拿到打印机后，可以随时对打印机进行自检，以检测打印机当前的设置和状态。自检的方法如下：关机（如果打印机处于开机状态的话），先按住走纸【FEED】键不动，再开机（按下电源键），在开机提示音1S后松开【FEED】键,然后松开电源键，打印机即会打印出当前的状态及打印机设置。

3.2.4 走纸（手动进纸）

打印机在正常工作状态下，按下【FEED】键，打印机开始走纸，松开【FEED】键则停止走纸。在黑标和标签纸方式下，按下【FEED】键，打印机开始走纸到黑标/缝隙处停止走纸，如不是黑标纸/标签纸，则走纸30cm后自动停止走纸。

3.2.5 充电

充电的方法如下：将电源适配器的市电插头插入220V、

50Hz的电源插座，然后将充电插头插入打印机的电源插座，打印机就开始充电，充电过程中，充电器上的灯会变红，当电池电量充满，充电器上的灯变绿，充电所需的时间在2个小时左右。

在充电过程中，如使用打印机打印数据将延长充电时间。

3.3 打印机设置

通过按键操作也可对打印机的一些简单参数进行设置，有两种方法进入打印机参数设置模式，参数设置内容有差异。

打印机可以通过随机附带的专用软件〈设置工具软件〉通过计算机进行用户参数设置。可设置打印机串口波特率及数据格式、黑标设置、语言、字体、打印浓度，打印机的蓝牙设备名称及密码等等。设置方法，详见〈设置工具软件帮助〉文件，该帮助文件随软件一起提供。

3.4 打印连接及打印

3.4.1 串口连接

SP-T11/L21 打印机的选配配置中已含有一根 9 孔/MINUSB 8P（另一端接打印机，为 MINUSB 8P 插头）。

打印机串口是Uart 异步串行口，可以在1200bps、2400bps、4800bps、9600bps、19200bps、38400bps 、57600bps、115200bps 波特率下工作。更改串口波特率的方法参见 3.3 打印机设置。

3.4.2 USB 连接

SP-T11/L21打印机的标准配置中配备有一条标准 MINI USB 线，用于连接打印机和主设备。打印机的USB属于从设备类型（DEVICE）；外形及引脚定义如下图所示：



Mini-USB 插座及引脚定义

3.4.3 蓝牙连接

带蓝牙接口的手持终端、笔记本电脑以及其他信息终端可以通过蓝牙接口驱动SP-T11BTDM / L21BTDM打印。

SP-T11BTDM / L21BTDM便携式微型打印机兼容Bluetooth 2.0规范（SP-T11BTDM / L21BTDM便携式微型打印机兼容Bluetooth 2.0规范和蓝牙4.0），功率级别为CLASS 2，有效距离10m。设备名称为T11 BT Printer/L21 BT Printer，初始密码为“1234”；用户可以使用〈设置工具软件〉根据需要修改设备名称和密码。更改设备名称及密码的方法详见〈设置工具软件〉的帮助文件。

SP-T11BTDM/L21BTDM便携式微型打印机工作前需与

SP-T11BTDM/L21BTDM便携式微型打印机的主设备配对，配对过程由主设备发起。通常的配对方法如下：

- 1、打印机开机，
- 2、主设备搜寻外部蓝牙设备，
- 3、如果有多台外部蓝牙设备的话，选中T11 BT Printer/L21 BT Printer打印机
- 4、输入密码“1234”
- 5、完成配对。

具体的配对方法请参阅主设备蓝牙功能说明。

配对时，SP-T11BTDM/L21BTDM便携式微型打印机必须处于开机状态。

注意：如用户没有更改打印机的设备名称，配对时请不要将多台打印机同时开机，否则可能无法判断配对成功的是哪一台打印机。

3.5 指示灯及蜂鸣器说明

打印机有三个指示灯，分别为【POWER】、【BLUETOOTH】和【ERROR】指示灯。【POWER】为红绿双色指示灯，【BLUETOOTH】为蓝色指示灯，【ERROR】为红色指示灯，以下是指示灯表示的意义。

【ERROR】指示灯：

红灯长亮：打印机缺纸

红灯闪烁（两次）：红灯闪两次然后常亮约 5 秒，过压

红灯闪烁（500ms 一次）：红色亮 500ms，灭 500ms，打印头过热

【BLUETOOTH】指示灯：

蓝灯闪烁：蓝牙已连接。

蓝灯灭：蓝牙断开。

【POWER】指示灯：

绿灯长亮：打印机上电正常工作状态。

红灯长亮：电池电量不足。

打印机有一个蜂鸣器，它也会给出提示信息，以下是蜂鸣器提示信息的含义：

一低一高：开机。

一高一低：关机或电压严重不足，在休眠状态下自动关机。

二高：出错报警。

第四章 其他信息

4.1 打印机开发手册

《SP-T11/L21打印机开发手册》是辅助SP-T11/L21打印机开发者开发打印机应用的技术手册，该手册可向本公司索取。

该手册包涵了打印机的硬件接口（串行通讯口、蓝牙、USB）技术描述、打印控制指令集技术文档、以及其他如何印刷黑标，使用黑标定位。

4.2 预印刷黑标说明

如果用户使用预印刷黑标进行票据定位，印刷黑标时务必遵守以下黑标预印刷规范，否则可能导致打印机无法识别黑标。黑标预印刷规范：

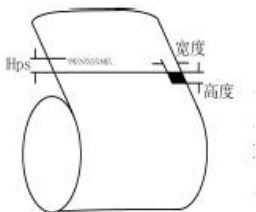

印刷位置：如下图所示，黑标应印刷于文字面的右侧边缘。

宽度范围：宽度 $\geq 7\text{mm}$

高度范围： $4\text{mm} \leq \text{高度} \leq 6\text{mm}$

对红外光的反射率： $< 10\%$ （纸张黑标宽度其他部分对于红外光的反射率 $> 65\%$ ）

Hps：Hps为打印机黑标上边缘距打印起始上边缘的距离。

$4.5\text{mm} \leq \text{Hps} \leq 6.5\text{mm}$

附录

附录是打印机的参数设置使用方法：

设置说明：用【MODE】键选择设置项，每按一下【MODE】键，设置项改变为下一项，并打印出该项的当前设定值。用【FEED】键来选择设置项的设定值，每按一下【FEED】键，该项设定值改变为下值。

SP-T11 总设置：

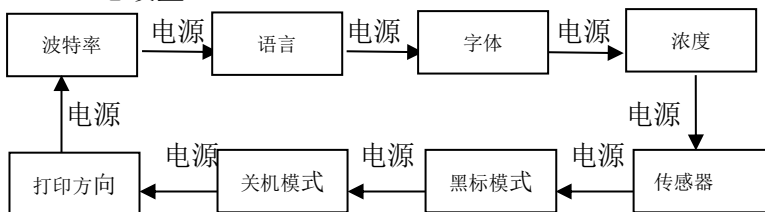

SP-L21 总设置：

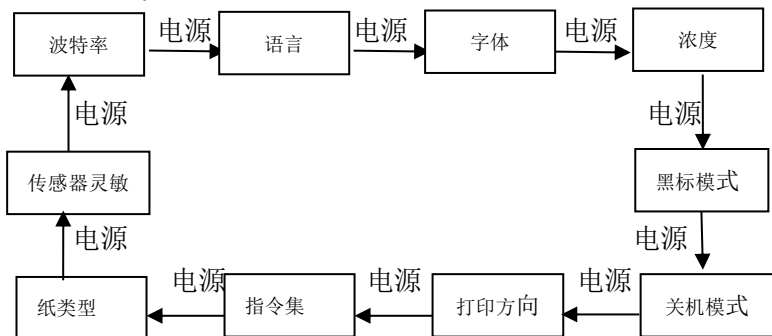

波特率:

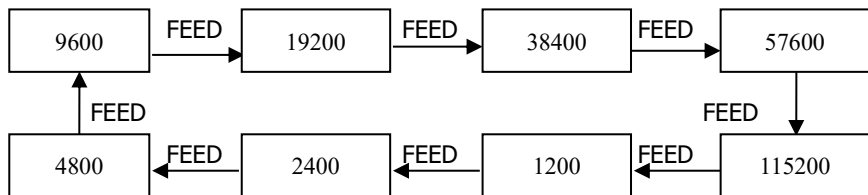

语言:

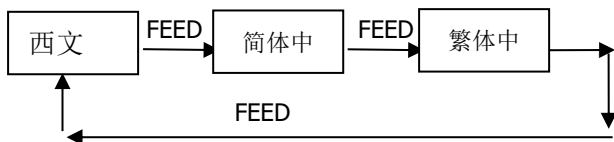

字体:

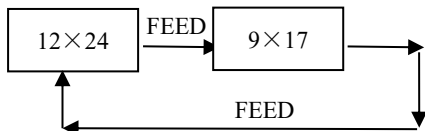

浓度:

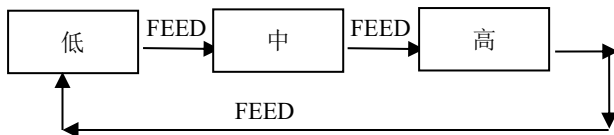

传感器灵敏度:

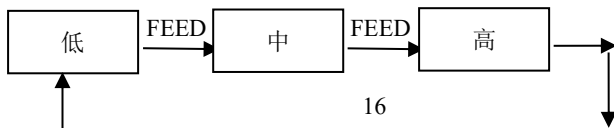

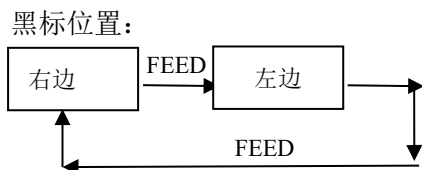
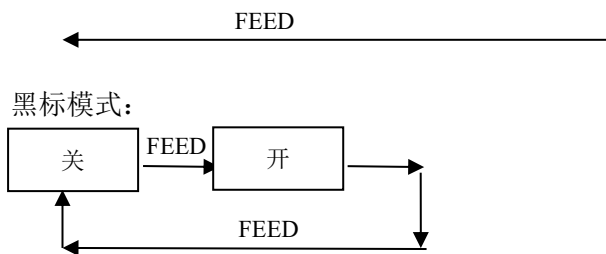

**生产商有权修改说明书的内容而不做事先声明！
最终解释权归思普瑞特所有！**

北京思普瑞特科技发展有限公司

地址：北京市海淀区上地信息产业基地创业中路4街26号（1号院3#楼4层）

邮编：100085

电话：010-51661178

传真：010-51661178-190

技术支持：010-51661178-167 010-62969379

客服 E-mail: support@sprinter.com.cn